

Mobile Router

+F FS040W 専用カー・ホルダー

クイックスタートガイド

注意事項内容含む

QSG1CHDFS040W

1. はじめに

この度はMobile Router +F FS040W 専用カー・ホルダーをご利用いただきまして、誠にありがとうございます。

ご利用の前に、この「クイックスタートガイド(本書)」をよくお読みのうえ内容を理解してからお使いください。

FS040Wの操作に関してはFS040W本体(内蔵)の「ヘルプ」または、製品ページに公開している「取扱説明書」をご参照ください。

<FS040W本体(内蔵)の「ヘルプ」>

「<http://192.168.100.1>」にアクセスしログイン画面から参照することができます。詳細は本書「6.3.プロファイル設定」を参考にしてください。

2. 同梱品の確認

お買い上げいただいた商品には次のものが入っています。お使いになる前に確認してください。

- カー・ホルダー
- USBケーブル
- 両面テープ(1枚)

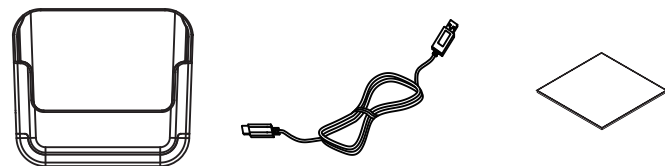

- 脱脂シート(1枚)
- クイックスタートガイド(本書)
- 保証書

3. 各部の名称

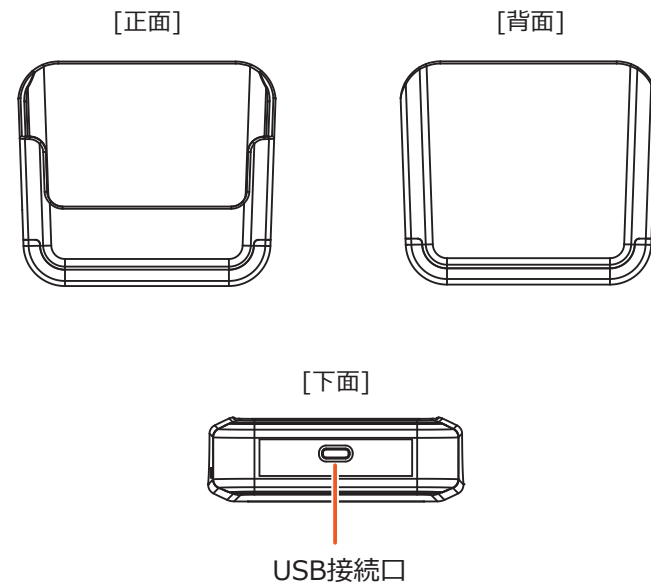

4. カー・ホルダー設置の前に

[設置部の清掃]

両面テープの粘着力を安定させるために、設置部の汚れを付属の脱脂シートでよく拭き取ってください。

表面に汚れやほこりが残っていると粘着力が落ち、利用中に落下する恐れがあります。

[仮取り付け]

両面テープは、一度貼り付けた後にはがすと粘着力が弱くなるため貼り直しができません。必ず本体を仮取り付けをし、ケーブルの引き回しなど十分に検討してから貼り付けてください。また、仮接続を行い、FS040Wが正常に動作することを確認してから取り付けてください。

4.1 取り付け位置について

本体が、できるだけ水平または垂直になる場所に取り付けてください。

[推奨取り付け位置]

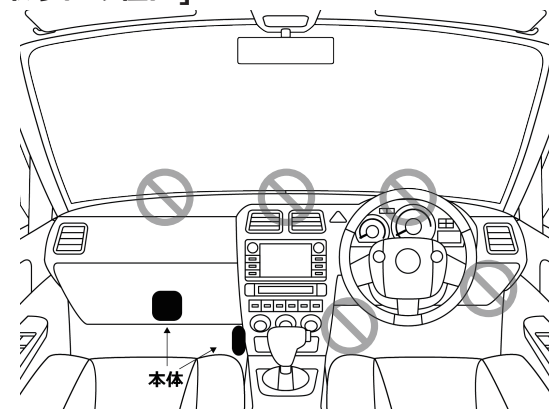

※「運転操作を妨げる場所」「本製品の落下で運転に支障をきたす場所」「ダッシュボードの上(高温環境)」には取り付けないでください。

5. 取り付け方法

[カー・ホルダーを取り付ける]

1. 付属の両面テープをカー・ホルダー背面に貼り付ける

※設置前に必ず仮取り付けを行ってください。

※取り付け前に付属の脱脂シートで必ず設置場所の汚れをよく拭き取ってください。

※肌の弱い人は保護手袋を着用してください。

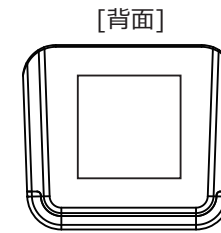

2. 取り付けしたカー・ホルダーにFS040Wを設置する

※車でご利用する場合は、必ず電池パックは取り外してご利用ください。



3. 付属のUSBケーブルをカー・ホルダー下面のUSB接続口に接続する

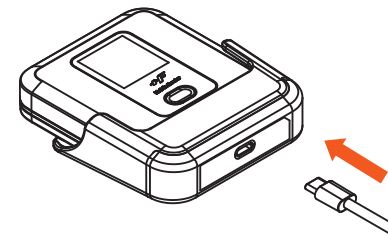

[USBケーブルを接続する]

1. 付属のUSBケーブルをシガーソケットチャージャーまたは車標準のUSB電源ポートに接続する

※シガーソケットチャージャーを車に取り付ける方法は、シガーソケットチャージャーの取扱説明書をご確認ください。

※5V/1.5A以上のUSB電源ポートをご利用ください。

[カー・ホルダーを貼り直す場合]

・必ず新しい市販の両面テープを使用してください。

一度はがしたものを使用すると、粘着力が落ちて落下の恐れがあります。

・FS040Wを取り外し、ゆっくりと端から剥がしてください。

無理に剥がすと設置部が痛む恐れがあります。

6. FS040Wのセットアップ

6.1 SIMカードの取り付け

FS040Wに同梱されているクイックスタートガイド「6.1 SIMカードの取り付け」または取扱説明書「1.2 SIMカードの取り付け方/取り外し方」をご参照ください。

6.2 Wi-Fiネットワークに接続する

手順はiOS端末とAndroid端末を例にして説明しています。それ以外の機器での手順は取扱説明書を参照してください。

[iOS端末]

1. iOS端末の設定アイコンをタップします。
2. 表示された設定画面で「Wi-Fi」をタップします。
3. 「Wi-Fi」をオンにして、FS040WのSSID「FS040W_××××××」をタップします。
4. パスワード入力欄にFS040Wのパスワードを入力して接続をタップします。

[Android端末]

1. Android端末の設定アイコンをタップします。
2. 「ネットワークとインターネット」>「インターネット」をタップします。
3. 「Wi-Fi」をオンにして、FS040WのSSID「FS040W_××××××」をタップします。
4. パスワード入力欄にFS040Wのパスワードを入力して接続をタップします。

6.3 プロファイル設定

3G/4Gで通信を使用するためには、ご契約した通信事業者から提供されるプロファイル情報(ユーザ名・パスワード・APN等)が必要となります。本設定を行う前にご準備ください。

1. FS040WとWi-Fiネットワークで接続した機器のブラウザを起動します。
2. ブラウザのアドレス欄に「<http://192.168.100.1>」を入力します。
3. パスワード欄にパスワードを入力し、ログインをタップします。
※お買い上げ時のパスワードは「admin」(半角)に設定されています。
4. かんたん設定をタップします。
5. プロファイルの設定を行います。
「プロファイルの新規作成」を選択し、接続する通信事業者のAPN情報を入力します。
※プロファイル名は任意の値を入力してください。

6.4 カー・モード設定について

車でご利用の際は、安全で快適にご利用いただくために

「カー・モード設定」を有効にすることを推奨いたします。

また、車でご利用する場合は、必ず電池パックを取り外してご利用ください。

- 設定メニューから「カー・モード設定」を選択します。
- 設定項目を「有効」に変更し、「適用」をクリックします。

[カー・モード設定の効果とご注意]

「カー・モード設定」を有効に設定すると、下記の機能が有効

または無効に一括変更されます。各設定メニュー(①②③)は

個別に変更できなくなりますのでご注意ください。

※機能の詳細については「取扱説明書」をご参照ください。

[カー・モード設定「有効」の場合]

①スリープ設定：無効

一定時間データ転送されない状態が続いても、3G/4G、Wi-Fiネットワークの電波は停止されません。

②ロングライフモード：有効

70%以上で充電が停止します。

電池パックの劣化が早まることを防止できます。

③起動設定：有効

電源OFF状態で給電を開始するとFS040W本体が自動起動します。

7. 取り付け上のご注意

・国土交通省の定める保安基準に適合した位置に取り付けることが義務付けられています。前方視界を妨げないように取り付けてください。

・湿気の多いときは、取り付け面を乾燥させてから作業を行ってください。

・取り付け面に水気があると接着力が低下して剥がれる恐れがあります。

・取り付け部の接着が弱いと、走行中に剥がれて事故の原因になります。

・ゴミ、ほこりなどが付着していない場所に本製品を取り付けてください。

・ダッシュボードの上には取り付けないでください。

・USBケーブルは、運転操作の妨げにならず、かつ乳幼児の手の届かないところにテープなどで固定してください。

・エアバッグの展開場所に本製品を取り付けないでください。エアバッグが開いたときにケガをする恐れがあります。

・エアコンの噴出し口の周辺には取り付けないでください。

・可動部には取り付けないでください。

・車室外には取り付けないでください。

・ハンドル下部には取り付けないでください。

[脱脂シートのご注意]

・引火しやすいため、火気の近くでは使用しないでください。

・手や指に傷などがある場合は使用しないでください。

・目や鼻に近づけないでください。粘膜への刺激・頭痛・めまいなどを起こすおそれがあります。

・使用後は必ず手を洗ってください。異常が認められた場合はすみやかに医師の診断を受けてください。

・車の素材によっては変色する恐れがあります。

8. 取り扱い上のご注意

・車でご利用する場合は、必ず電池パックを取り外してご利用ください。

・FS040Wを取り付けたまま車内に放置しないでください。

・極端に気温が低いなどの使用環境や、材質の劣化で、両面テープの粘着力が低下することがあります。

・本製品の取り付け直しは、粘着力が低下し、脱落の原因となりますので、ご注意ください。

・FS040Wを本製品から無理に抜き差しすると傷がつく恐れがあるので、ご注意ください。

・本製品に無理な力がかからないように使用してください。

・FS040Wを本製品に装着するときは、装着する向きに注意してください。逆向きに装着すると故障の原因になります。

・悪路を走る際は本製品を使用しないでください。FS040Wが落下し、破損するおそれがあります。

・お手入れの際は、乾いた柔らかい布(めがね拭きなど)で拭いてください。アルコール、シンナー、ベンジン、洗剤などで拭くと、印刷が消えたり、色があせたりすることがあります。

9. 免責事項

・地震・雷・風水害などの自然災害および当社の責任以外の火災、第三者による行為、その他の事故、お客様の故意、過失、誤用、その他異常な条件下での使用により生じた損害に関して、当社は責任を負いかねますのであらかじめご了承ください。

・本製品の使用、または使用不能から生ずる付随的な事故、損傷、破損、損害等に関して、当社は責任を負いかねますので

あらかじめご了承ください。

・FS040W以外との組み合わせによる誤動作などから生じた損害に関して、当社は責任を負いかねますのであらかじめご了承ください。



・本製品の使用に際し、自動車が破損した場合に関して、当社は自動車の補償は一切いたしかねますのであらかじめご了承ください。

10. 安全上のご注意

お使いになる人や、他の人への危害、財産への損害を未然に防ぎ、安全に正しくお使いいただくための内容を記載しています。





必ずお読みください。次の表示記号は、表示内容を守らずに誤った使用をした場合に生じる危害や損害の程度を説明しています。

[表示記号の説明]







| | |
|---|---|
|  | この表示は「死亡または負傷を負う危険が切迫して生じることが想定される内容」を示しています。 |
|  | この表示は「死亡または負傷を負う可能性が想定される内容」を示しています。 |
|  | この表示は「傷害を負う可能性が想定される内容および物的損害のみの発生が想定される内容」を示しています。 |

次の図記号は、お守り頂く内容を説明しています。

[表示記号の説明]







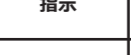







| | |
|---|--|
|  | 本製品の取り扱いにおける禁止事項(してはいけないこと)を示しています。 |
|  | 本製品を分解すると感電などの傷害を負うおそれがあるため、分解してはいけないことを示しています。 |
|  | 本製品を水に濡らすなどして使用すると漏電による感電や発火するおそれがあるため、水に濡らしてはいけないことを示しています。 |
|  | 本製品を濡れた手で扱うと感電するおそれがあるため、濡れた手で触ってはいけないことを示しています。 |
|  | 本製品の取り扱いに関する指示事項を示しています。 |

危険

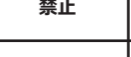

| | |
|---|--|
|  | 直射日光の当たる場所、炎天下の車内などの高温になる場所で、使用・保管・放置しないでください。 |
|  | 分解、改造をしないでください。 |
|  | 本製品とFS040Wの間に金属などの異物を挟んだ状態で使用しないでください。本体が変形するおそれがあります。 |
|  | 設置場所の汚れ(ごみ、ほこり、油)などを取り除き、しっかり設置してください。走行中に外れ、交通事故やけがの原因となります。 |
|  | 付属のUSBケーブルは運転操作を妨げないように設置してください。ハンドルやセレクトレバー、ブレーキペダルなどに巻き付くと、事故の原因となります。 |
|  | 運転者の視界および運転操作を妨害する位置、エアバッグの動きを妨害する位置、法的に禁止されている箇所には設置しないでください。 |

| | |
|---|--|
|  | 自動車の運転中に本製品およびFS040Wを操作しないでください。交通事故の原因になりますので、絶対にお止めください。必ず安全な場所に停車してから操作してください。 |
|  | 本製品やFS040Wが確実に固定できているか、緩んでいないかをご確認ください。万一、脱落した際に運転の妨げや車体の破損、本製品や取り付けた機器の破損、またはケガのおそれがあります。 |

警告

| | |
|---|---|
|  | 強い衝撃を与えたり、投げつけたりしないでください。 |
|  | USB接続口に導電性異物、ほこりなど付着されていないことを確認してからご利用ください。 |
|  | 付属のUSBケーブルが傷んでいる場合は、使用しないでください。 |
|  | FS040Wを利用するときは、布などでくるましないでください。 |
|  | FS040W以外を取り付けしないでください。 |
|  | 湿気やほこりの多い場所に置かないでください。 |
|  | USB電源ポートから付属のUSBケーブルを抜くときは、コードを引っ張らないでください。コードが損傷して、火災、感電の原因になる可能性があります。 |
|  | USB電源ポートに付属のUSBケーブルを接続した状態で、接続部に無理な力を加えないでください。火災、やけど、けが、感電などの原因となります。 |
|  | FS040Wを利用するときは、水につけたり濡らさないでください。また、濡れた手で使用しないでください。感電、故障などの原因となります。 |
|  | FS040Wを利用するときは、FS040W及び付属のUSBケーブルを濡れた手で触らないでください。感電、故障などの原因となります。 |
|  | 付属のUSBケーブルを差し込むときは、確実に差し込んでください。確実に差し込まないと、火災、やけど、感電などの原因となります。 |
|  | 水などの液体が入った場合は、ただちにUSB電源ポートから付属のUSBケーブルを抜いてください。火災、やけど、感電の原因となります。 |
|  | お手入れの際は、FS040Wを外し、付属USBケーブルをUSB電源ポートから抜いてから行ってください。火災、やけど、感電の原因となります。 |
|  | 皮膚に異常を感じたときは、ただちに使用をやめて、皮膚科専門医へご相談ください。お客様の体質・体調によっては、かゆみ、かぶれ・湿疹などが生じる場合があります。 |
|  | 付属のUSBケーブルをUSB電源ポートに接続するときは、USB電源ポートの増設グッズ、USBハブ、たこ足配線などに接続しないでください。取り付けた機器の不具合、故障になる原因となります。 |

注意

| | |
|---|---|
|  | 平らな場所にしっかりと固定してください。ぐらつきがある状態で使用しないでください。 |
|  | 乳幼児の手の届かない場所に設置してください。 |